







Вынос радиатора CFMOTO Renegade G2

Material: aluminium

Основные комплектующие изделия № 40.MP 0282 V

№	Кол-во	Наименование	Вид	№	Кол-во	Наименование	Вид
1	1	Кронштейн		14	8	Шайба 8	
2	2	Кронштейн		15	22	Шайба 8	
3	2	Кронштейн		16	2	Шайба 8Г	
4	1	Кронштейн		17	1	Трубка полиуретановая ТУ1065С (L=900 мм)	
5	1	Рукав Г-образный 300x800		18	2	Хомут Norma 20x32	
6	4	Болт М8x25		19	2	Штуцер соединительный ø20 mm L=20 mm	
7	2	Винт М8x20					
8	10	Винт М8x25					
9	14	Гайка М8					
10	1	Уголок					
11	2	Втулка ø20x6 mm					
12	1	Рукав 20x29-1,6 (L=600 мм)					
13	1	Рукав 20x29-1,6 (L=700 мм)					

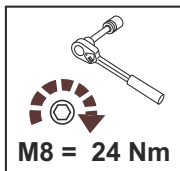

40. MP 0282V



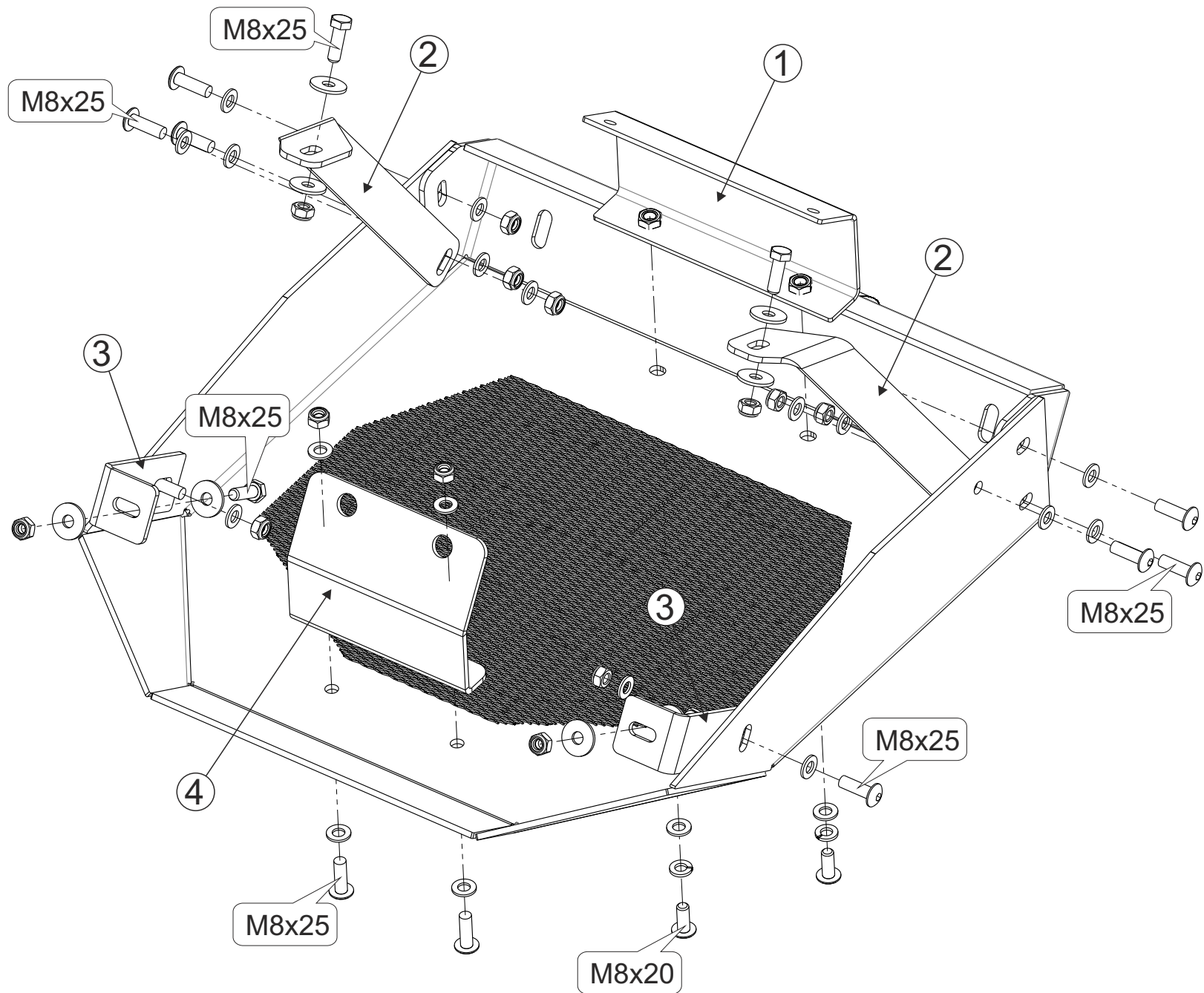

www.stormprotect.ru