



# ИНСТРУКЦИЯ ПО УСТАНОВКЕ

**40.MP 0761**

Комплекта шноркелей

Loncin Xwolf 700, 2022-

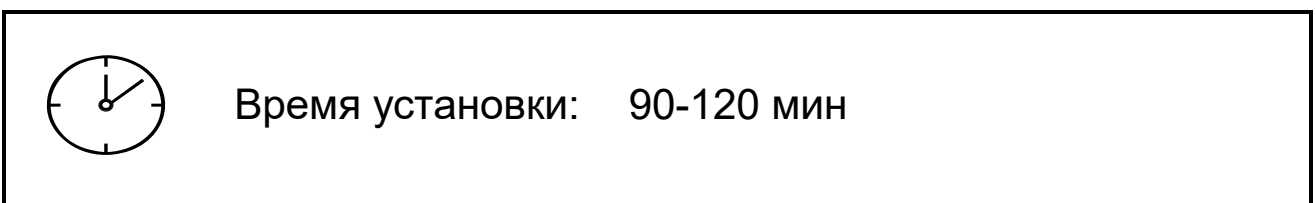
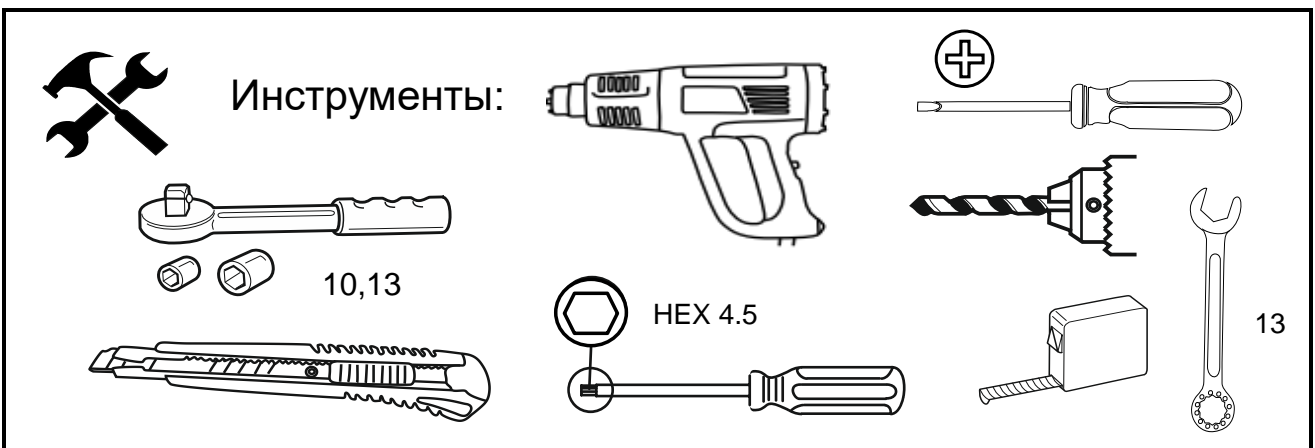
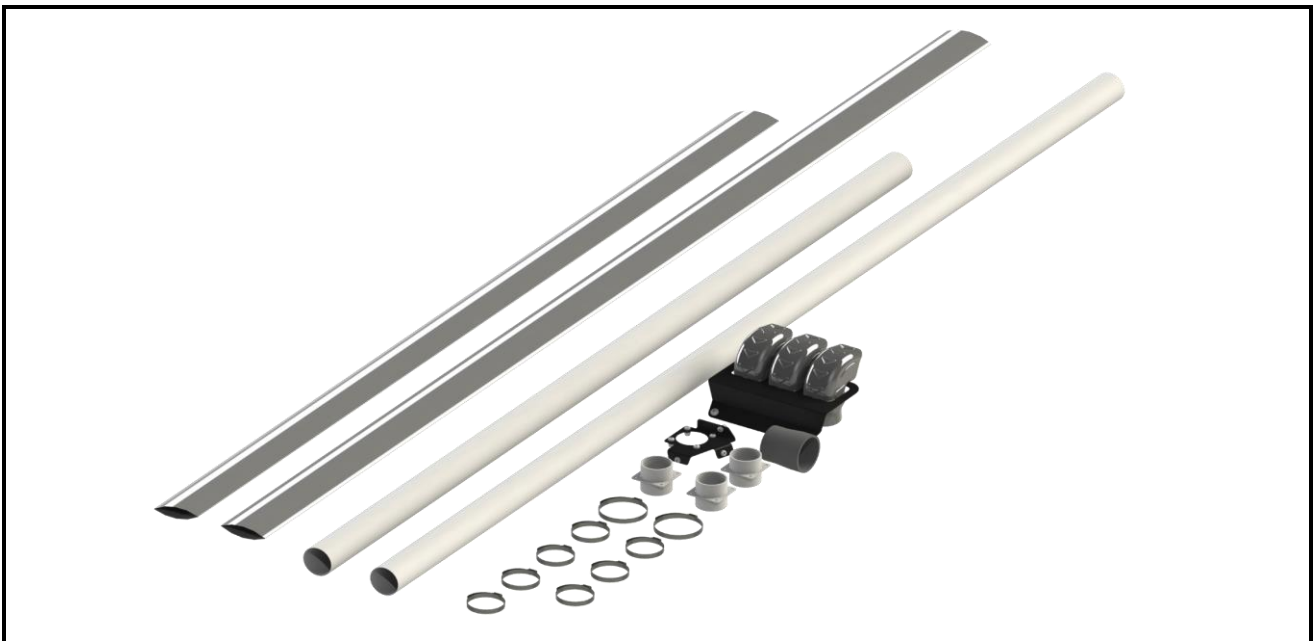



**Внимательно ознакомьтесь с инструкцией!**  
**Убедитесь в своих возможностях проведения установки!**  
**Обратитесь к специалистам!**





1

За сидущой пассажира поднимаем рычаг и снимаем сидущку. Направление показано стрелкой.

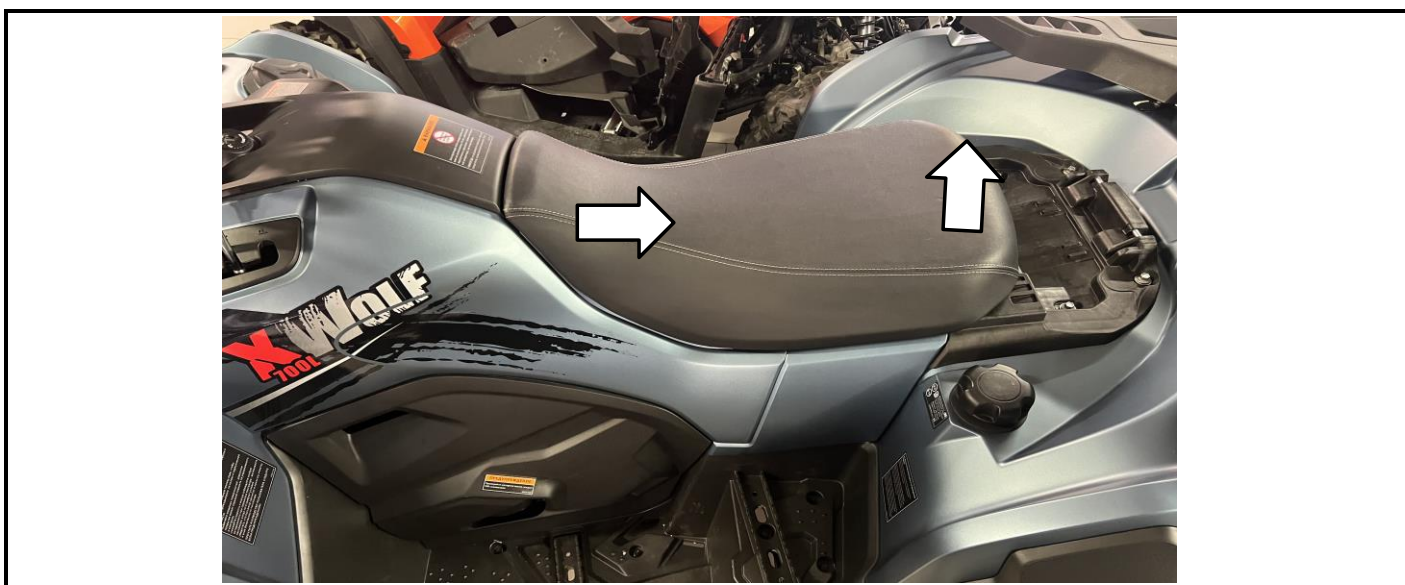

2

Чтобы снять сиденье, нужно поднять вверх заднюю часть и вытащить из передних пазов. Направление указано стрелками на рисунке.





**3**

Отсоединить минусовой провод от АКБ.

**4**

Снять среднюю накладку, она отщелкивается вверх.

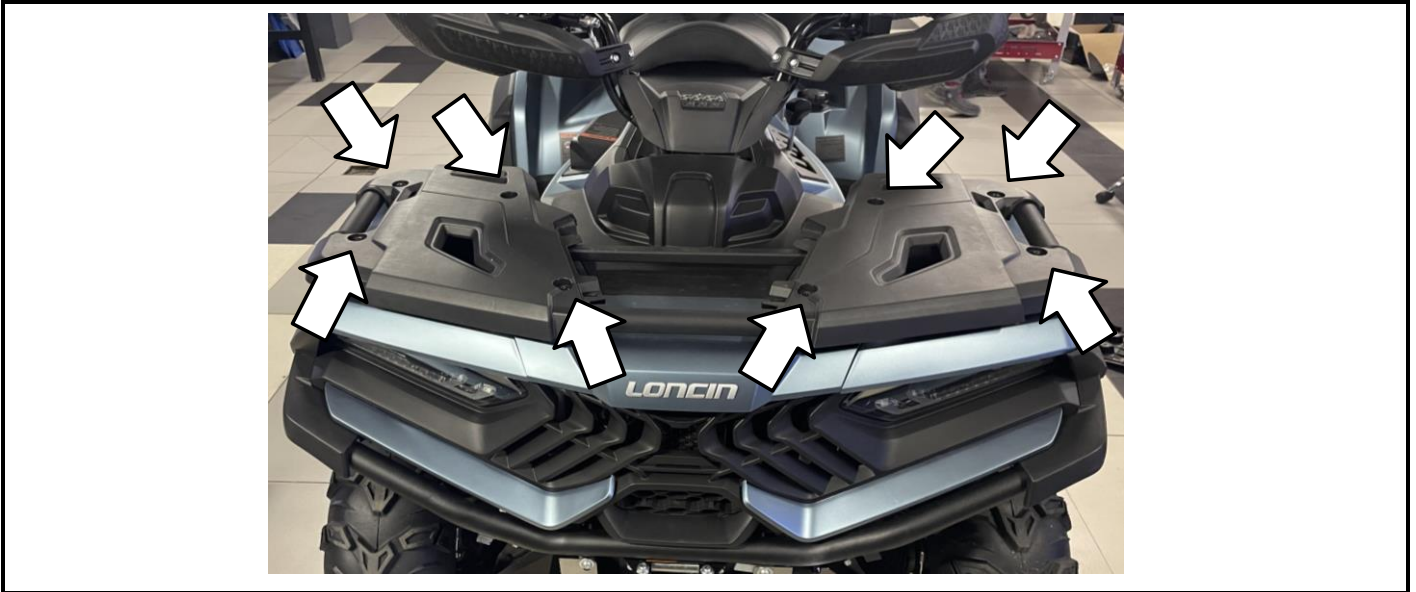

**5**

Открутить крепеж багажных площадок и снять их.

**6**

Открутить крепеж каркаса багажной платформы и снять ее.



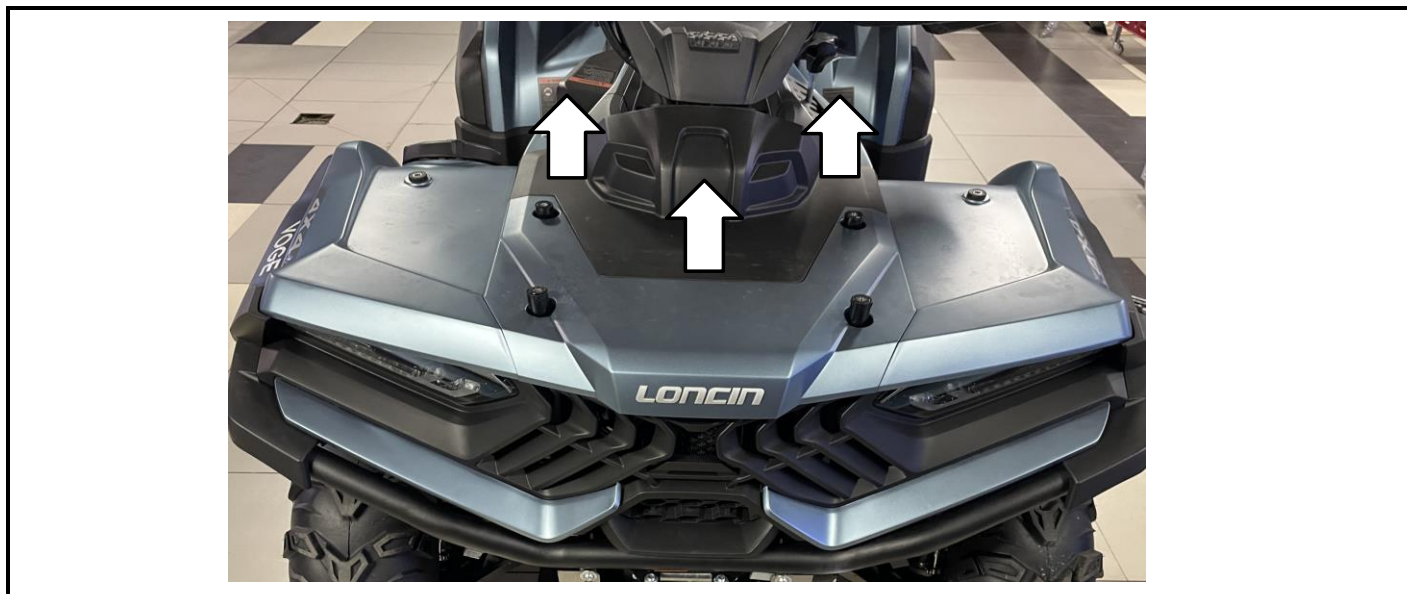

7

Отщелкнуть пластиковую накладку возле приборной панели и снять ее.

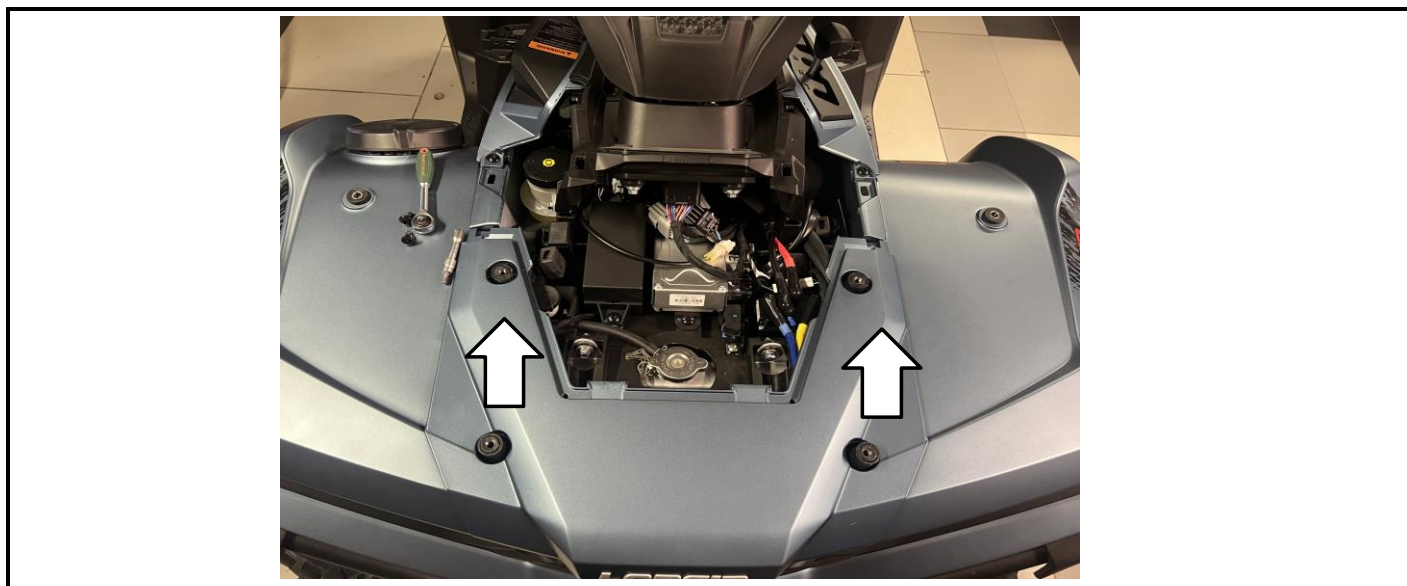

8

Отщелкнуть вверх переднюю пластиковую накладку и снять ее.





9

Снять правую боковую накладку.



10

Снять левую боковую накладку.



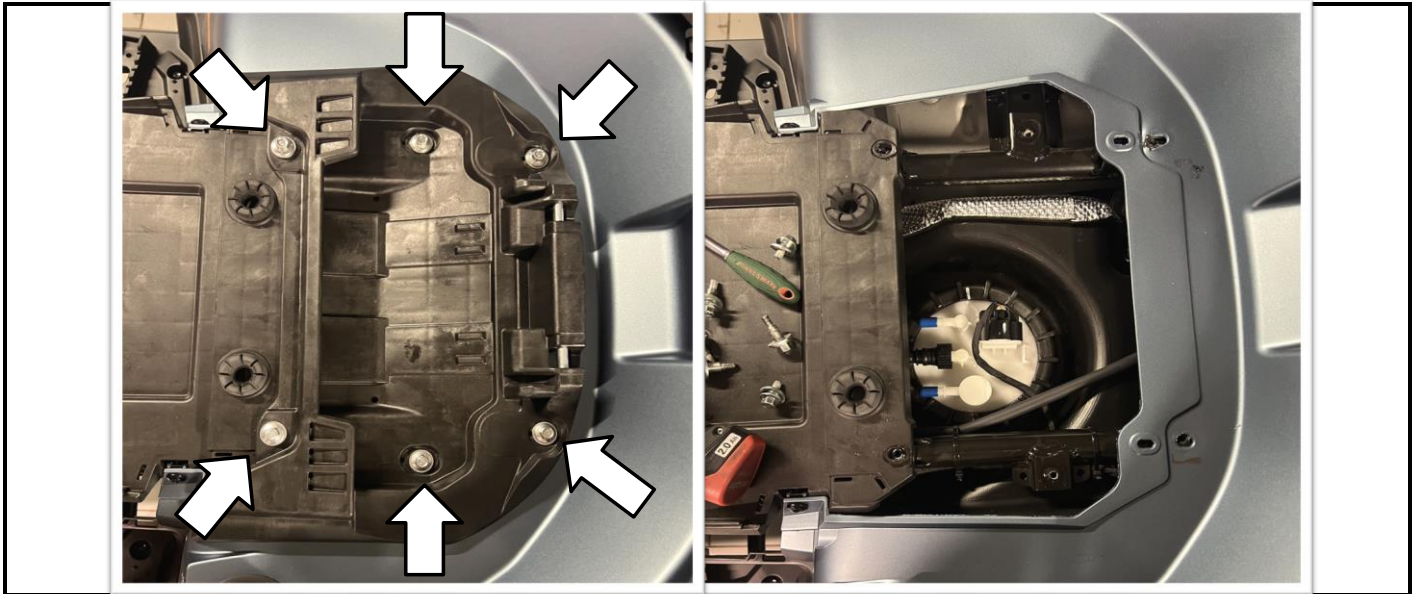

**33**

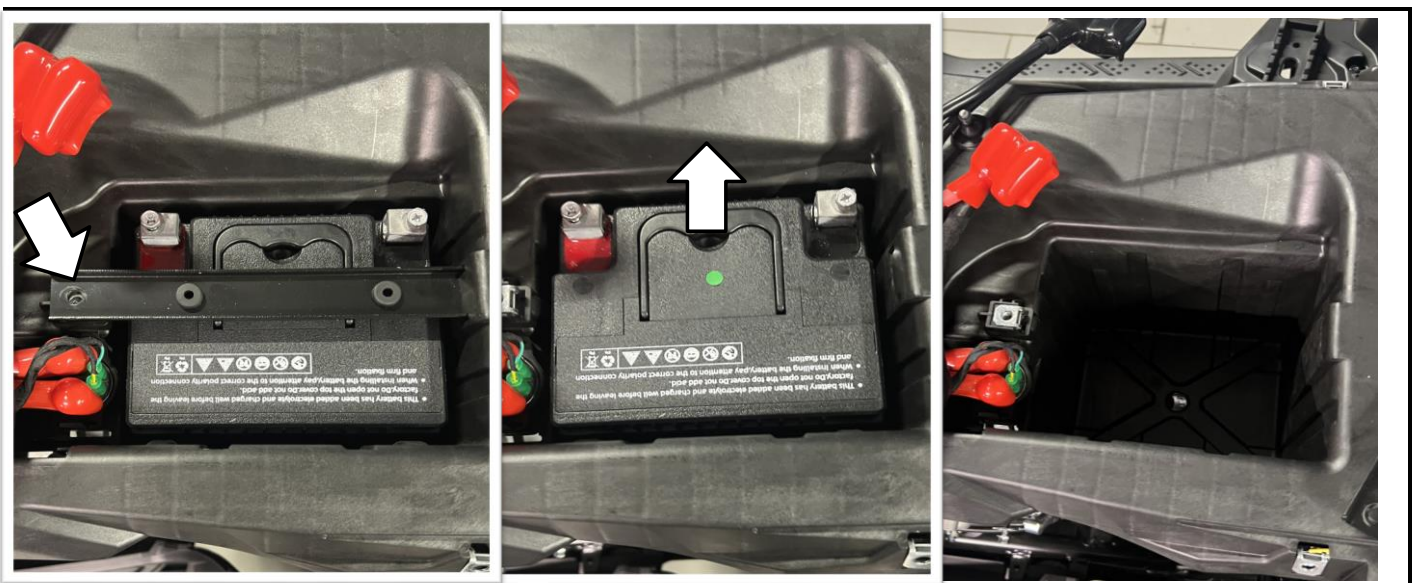
Открутить винты указанные стрелками. Снять пластиковую накладку.

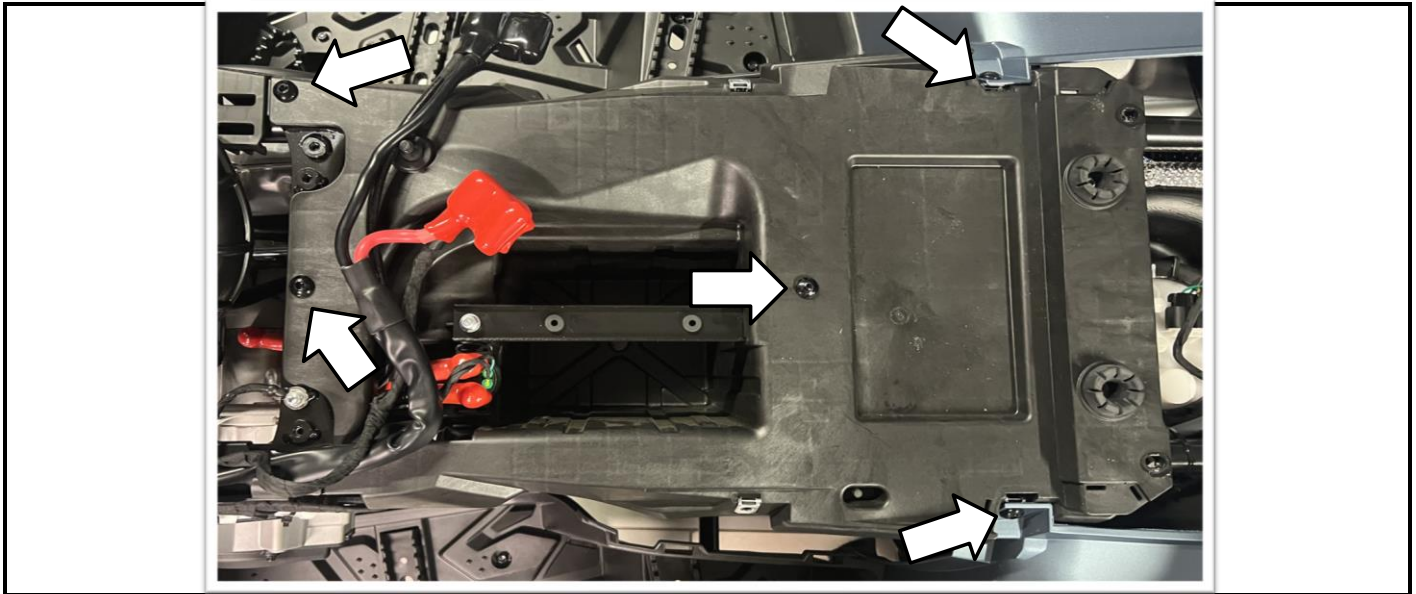

**34**

Открутить винт удерживающей планки и снять ее. Снять клемму с АКБ. Вытащить АКБ.

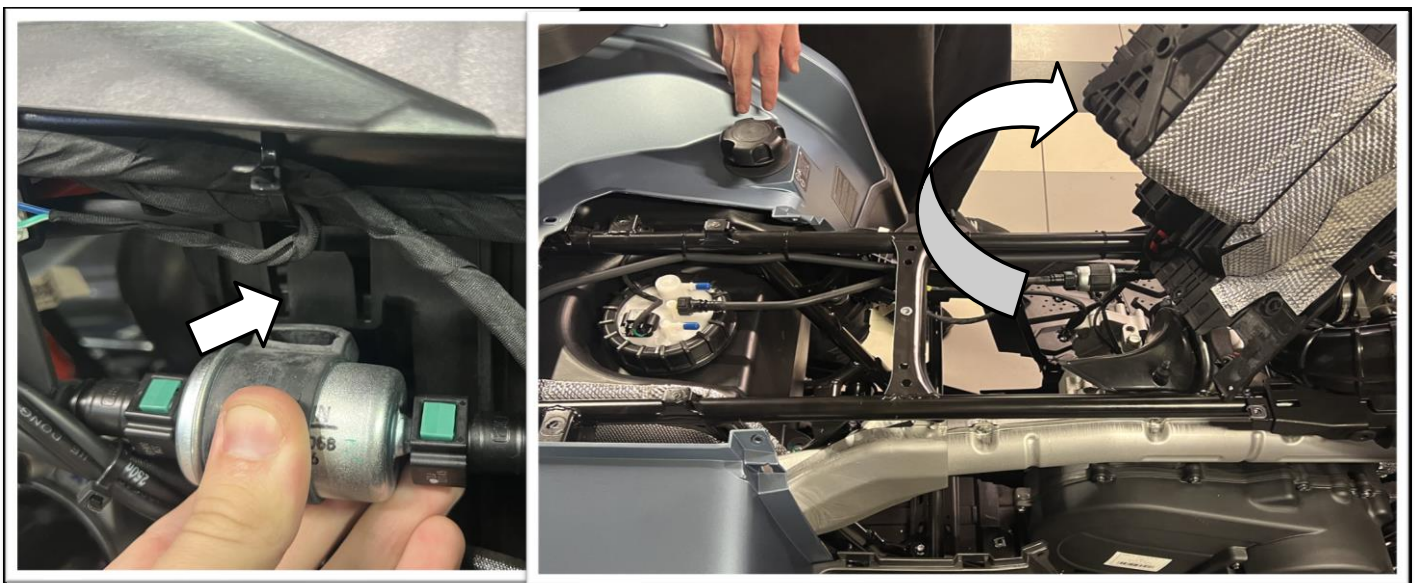

**35**

Открутить винты указанные стрелками.

**36**

Снять с крепления топливный фильтр. Откинуть пластик как показано на рисунке.



**37**

Открутить хомут и снять патрубок забора воздуха.

**38**

Разметить линию, как показано на рисунке. Отрезать.





**39**

Установить соединитель гофр, как показано на рисунке и затянуть хомутом 50-70мм. Взять половину отрезанной гофры, установить на соединитель и затянуть хомутом 50-70мм.



**40**

Одеть термоусадочную трубку на растянутый гофрированный рукав. Прогреть трубку сначала по краям, потом по всей длине. Обрезать излишки. Так повторить с каждым рукавом.



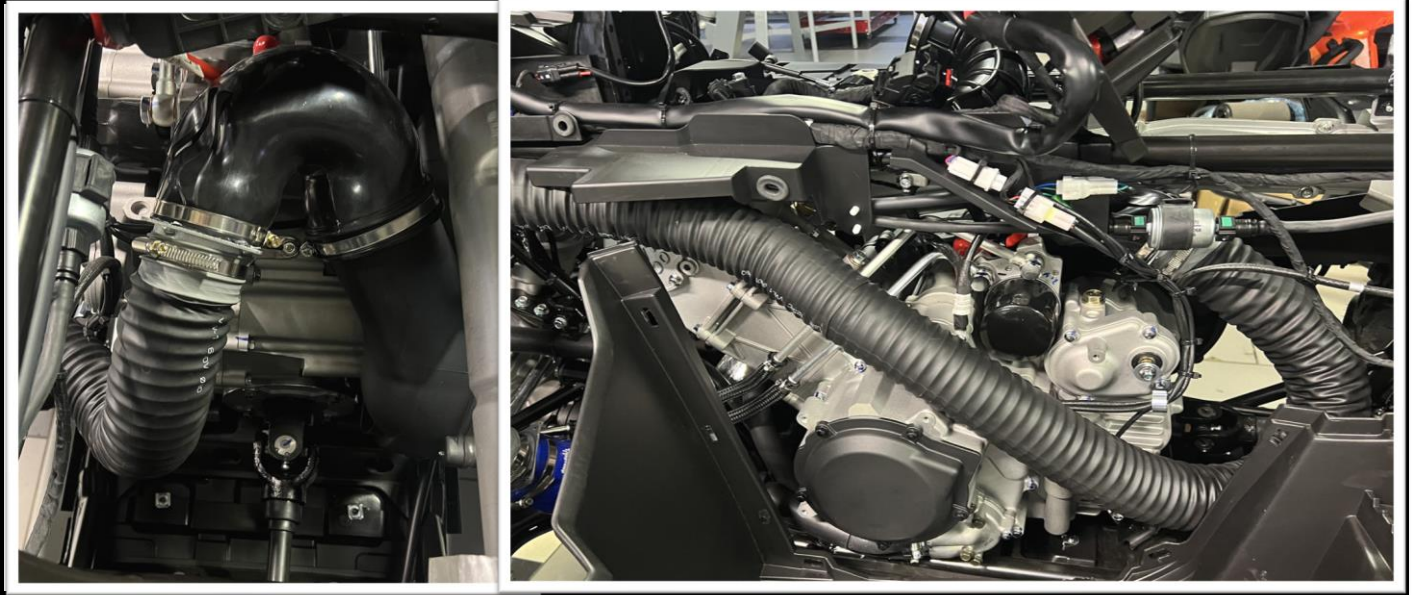

41

Установить рукав на штатное место и закрепить хомутом. Проложить его как показано на рисунке.

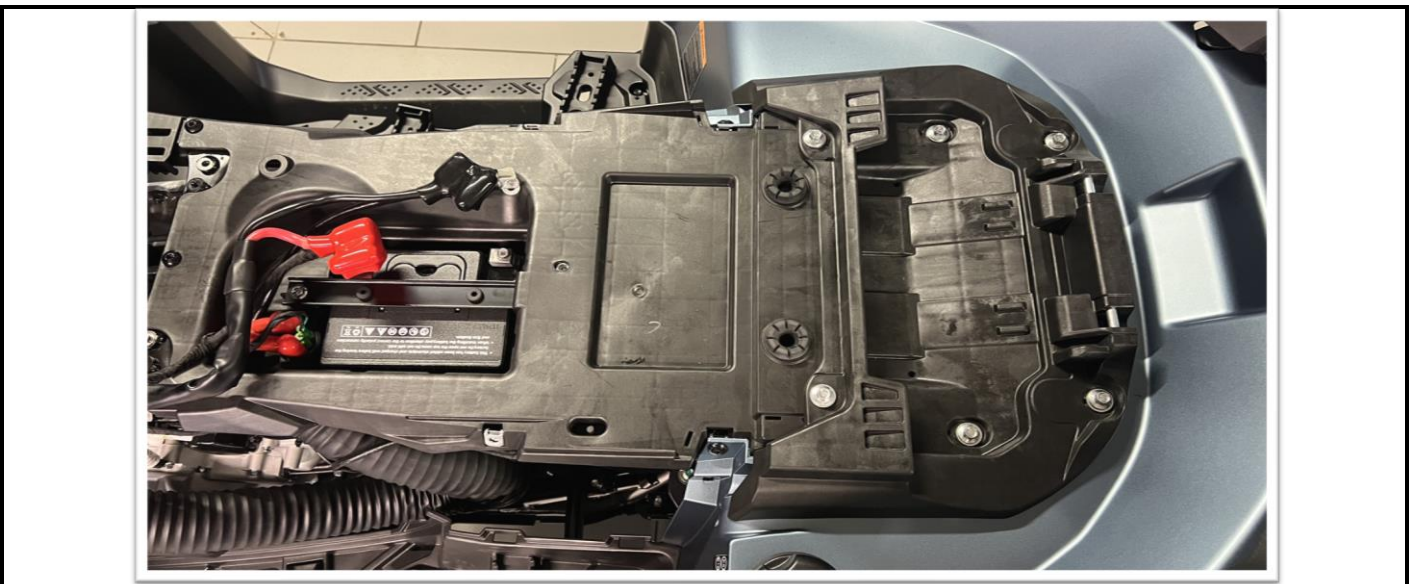

42

Установить пластиковые элементы в обратной последовательности.



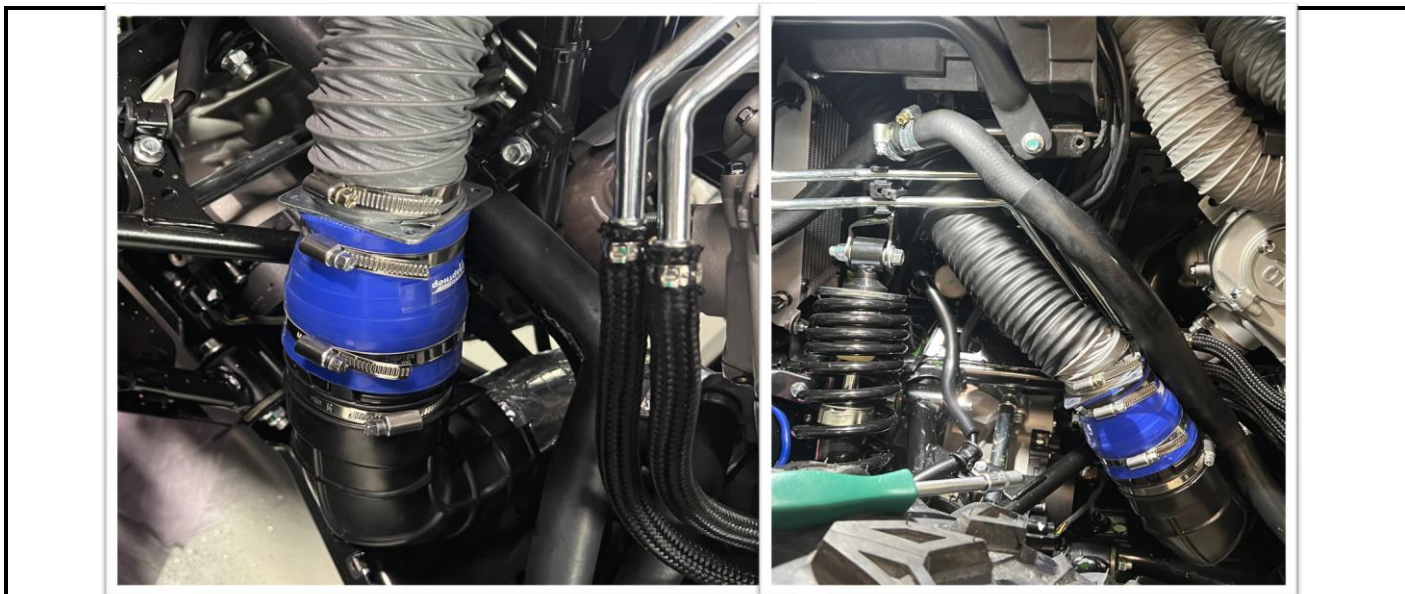

**43**

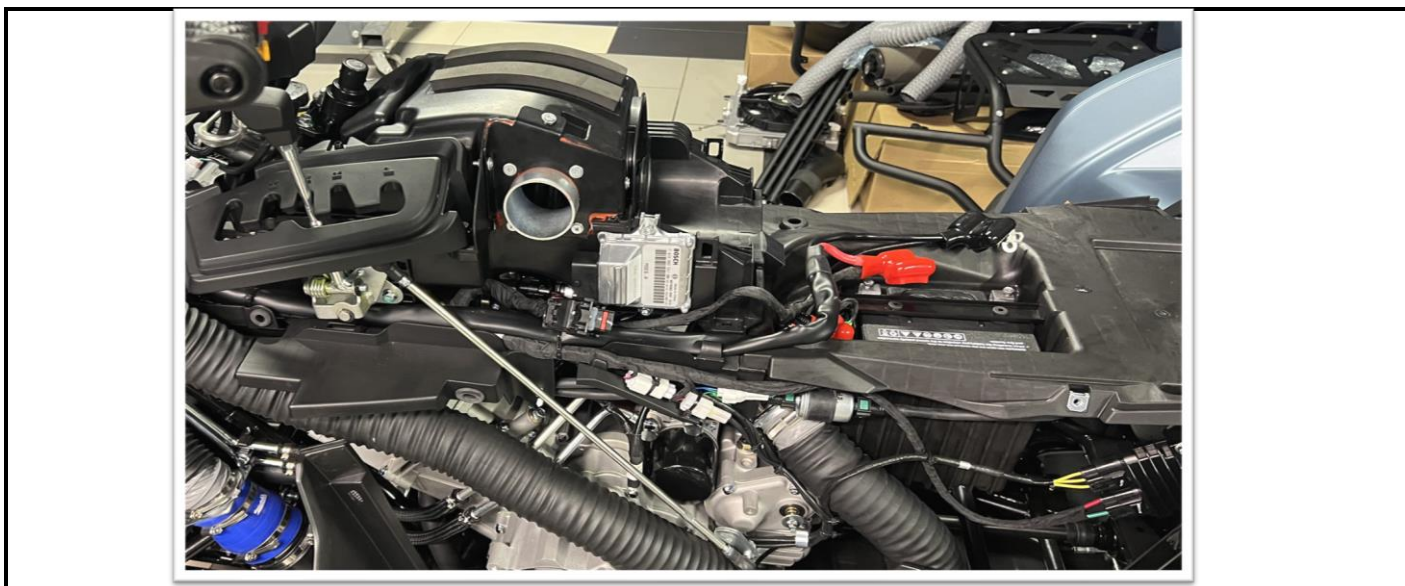
Установить рукав и проложить его как показано на рисунке.

**44**

Установить воздушный короб на штатное место. Подключить все разъемы и патрубки. Собрать механизм выбора передач.

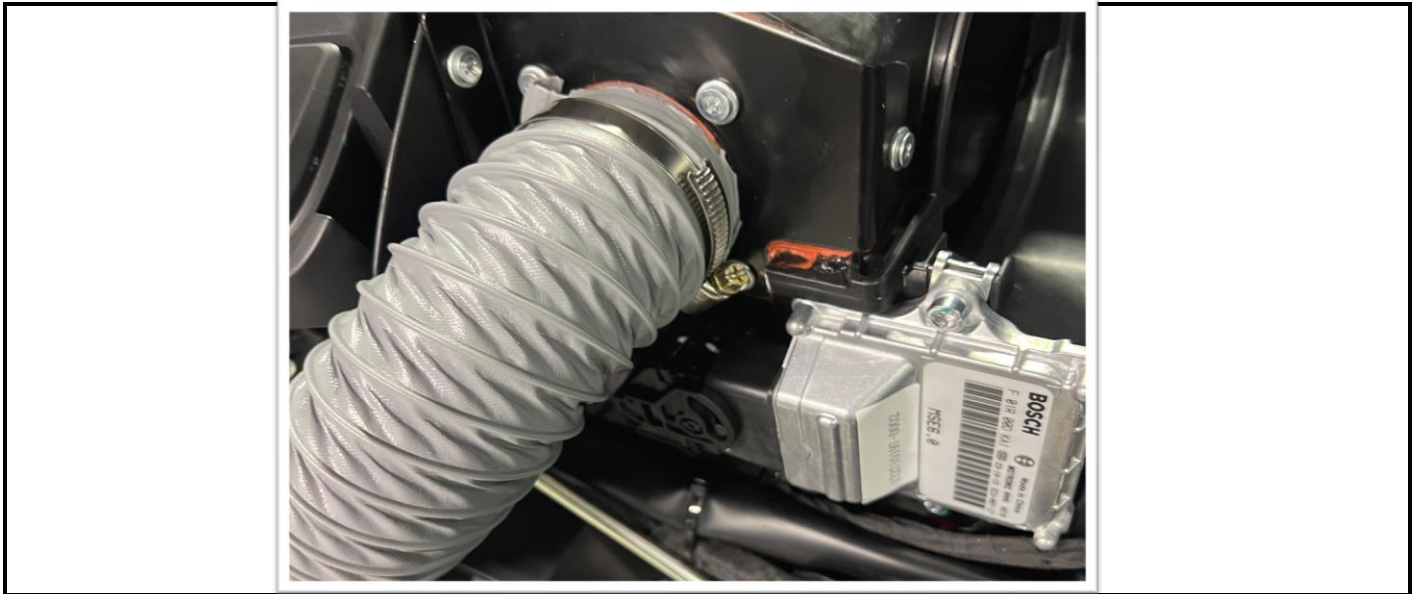



**45**

Закрепить рукав на воздушный короб и затянуть хомутом 50-70мм.

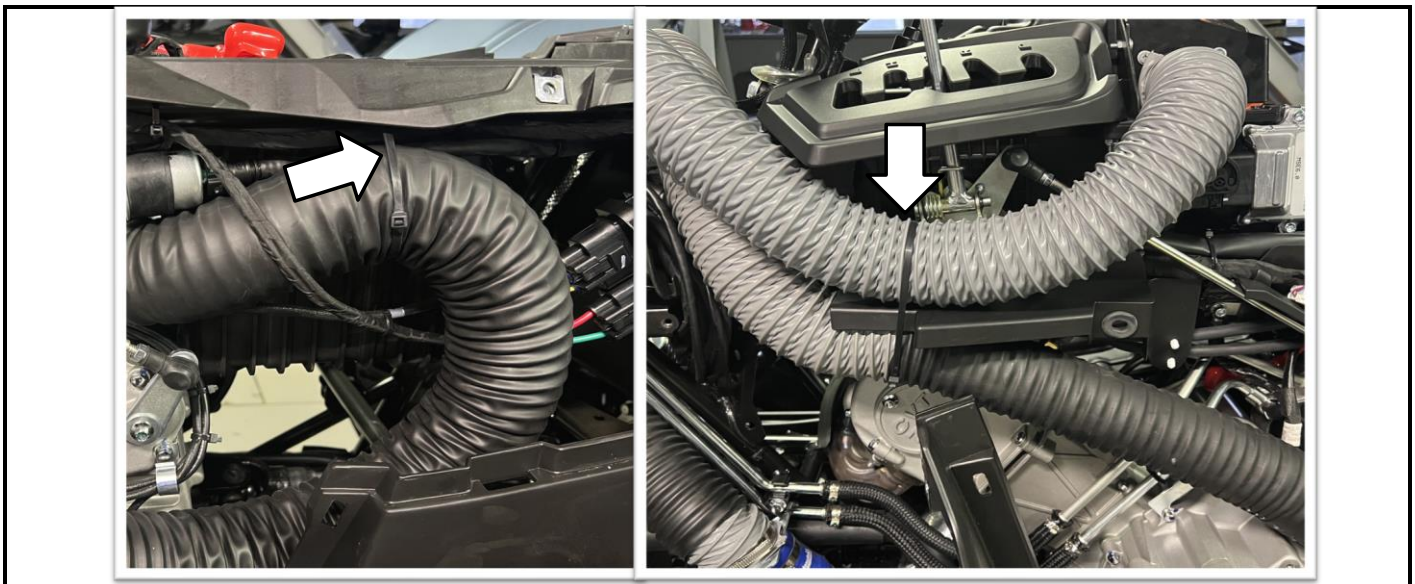

**46**

Закрепить рукава как показано на рисунке.



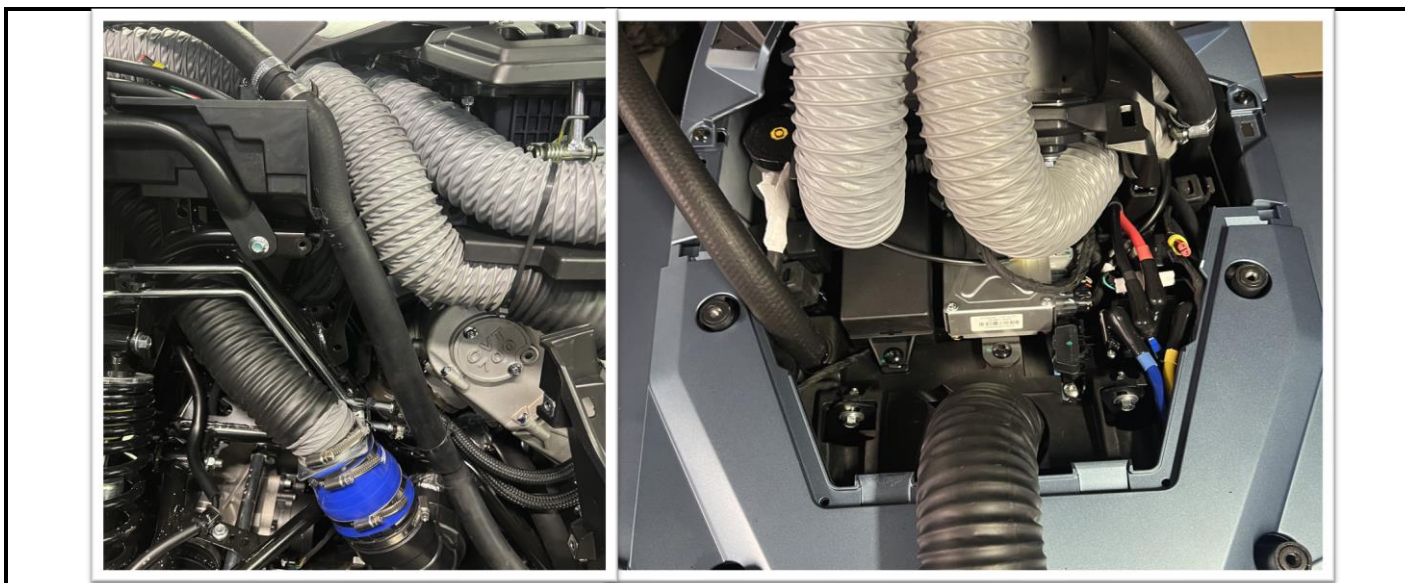

**47**

Разметить на нижнем подкрылке линию реза как показано на рисунке. Обрезать.

**48**

Протянуть рукава как показано на рисунках и установить переднюю часть пластика.

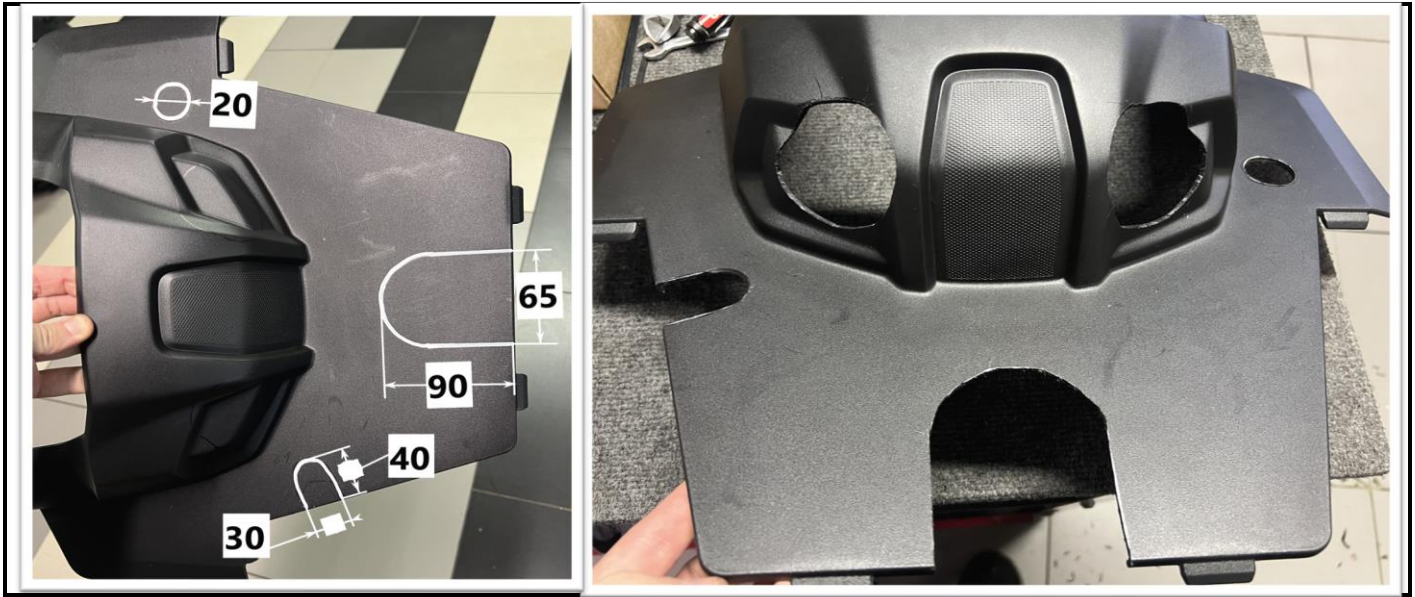



**49**

Разметить вырезы на накладке приборной панели. Размеры указаны в мм. Удалить пластик как показано на рисунке.



**50**

Разделить накладку приборной панели на две части как показано на рисунке.



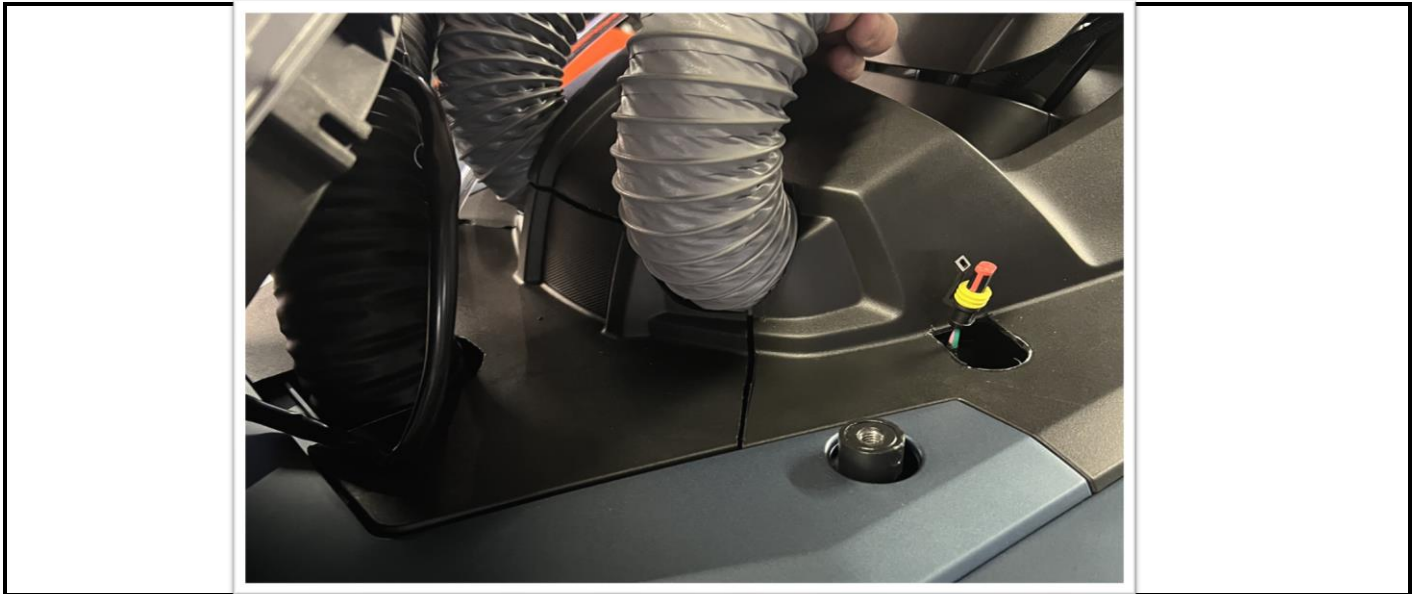

**51**

Установить накладку как показано на рисунке.

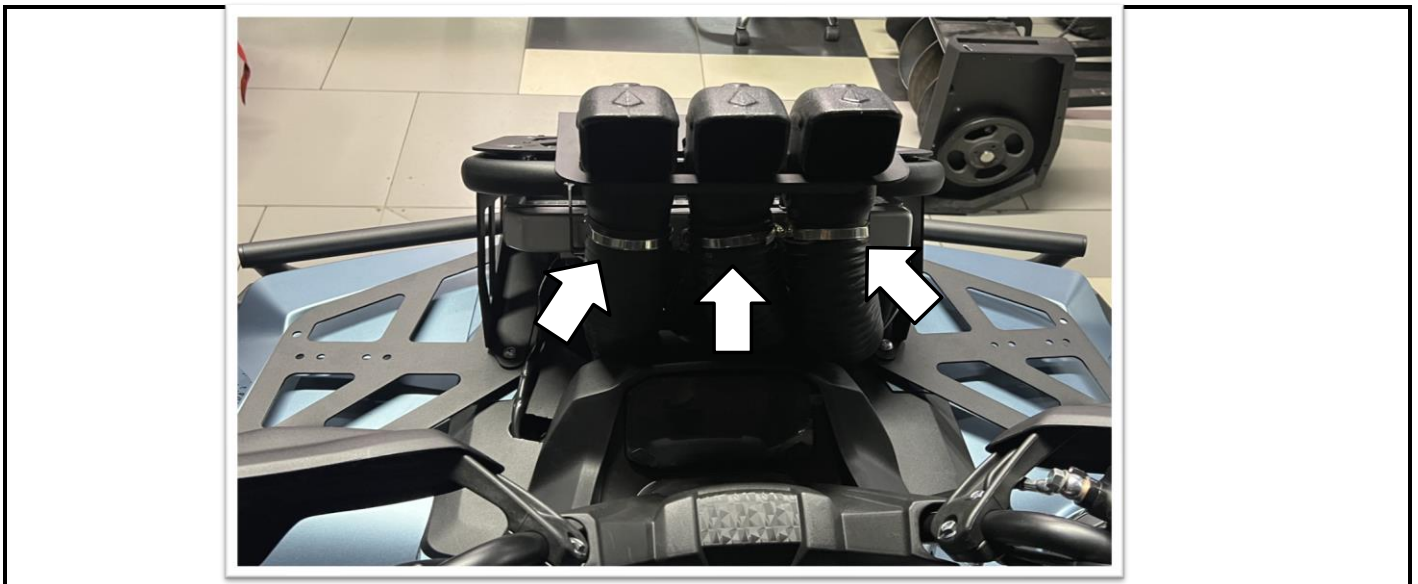

**52**

Установить крышки шноркелей в кронштейн шноркелей как показано на рисунке.



**53**

Закрепить кронштейн со шноркелями на выносе с помощью винтов М8 и шайб 8 как показано на рисунке.



# HAVE FUN

